

Zasilacz serii HPSBOC

Zasilacz buforowy, impulsowy 27,6V DC z wyjściami technicznymi.



PL

KOD: **HPSBOC 5524C** v.1.1/IX
TYP: **HPSBOC 27,6V/5A/2x17Ah/OC** Zasilacz buforowy, impulsowy z wyjściami technicznymi.



Cechy zasilacza:

- bezprzerwowe zasilanie DC 27,6V/5A*
- miejsce na akumulator 2x17Ah/12V
- szeroki zakres napięcia zasilania AC 176÷264V
- wysoka sprawność 83%
- kontrola ładowania i konserwacji akumulatora
- ochrona akumulatora przed nadmiernym rozładowaniem (UVP)
- prąd ładowania akumulatora 0,5A/2A, przełączany zworką
- zabezpieczenie wyjścia akumulatora przed zwarcie i odwrotnym podłączeniem
- sygnalizacja optyczna LED
- wyjścia techniczne EPS zaniku sieci 230V – przekaźnikowe i typu OC
- wyjście techniczne PSU awarii zasilacza – przekaźnikowe i typu OC
- wyjście techniczne LoB niskiego napięcia akumulatora – przekaźnikowe i typu OC
- zabezpieczenia:
 - przeciwzwarceniowe SCP
 - nadnapięciowe OVP
 - przepięciowe
 - antysabotażowe
 - przeciążeniowe OLP
- gwarancja – 2 lata od daty produkcji

OPIS

Zasilacz buforowy przeznaczony jest do nieprzerwanego zasilania urządzeń wymagających stabilizowanego napięcia **24V DC (+/-15%)**. Zasilacz dostarcza napięcia **U=27,6V DC** o wydajności prądowej:

1. Prąd wyjściowy 5A + 0,5A ładowanie akumulatora*

2. Prąd wyjściowy 3,5A + 2A ładowanie akumulatora*

Sumaryczny prąd odbiorników + akumulator wynosi max. 5,5A*.

W przypadku zaniku napięcia sieciowego następuje natychmiastowe przełączenie na zasilanie akumulatorowe. Zasilacz skonstruowany jest w oparciu o moduł zasilacza impulsowego, o wysokiej sprawności energetycznej i umieszczony w obudowie metalowej (kolor RAL 9003) z miejscem na akumulator 2x17Ah/12V. Obudowa wyposażona jest w mikroprzełącznik sygnalizujący otwarcie drzwiczek (czołówki).

* Patrz wykres 1

Zasilacz serii HPSBOC

Zasilacz buforowy, impulsowy 27,6V DC z wyjściami technicznymi.



DANE TECHNICZNE	
Typ zasilacza:	A (EPS - External Power Source)
Zasilanie:	176÷264V AC
Pobór prądu:	1,4A@230V AC max.
Moc zasilacza:	155W max.
Sprawność:	83%
Napięcie wyjściowe:	22V÷27,6V DC – praca buforowa 19V÷27,6V DC – praca bateryjna
Prąd wyjściowy $t_{AMB}<30^{\circ}\text{C}$:	5A + 0,5A ładowanie akumulatora - patrz wykres 1 3,5A + 2A ładowanie akumulatora - patrz wykres 1
Prąd wyjściowy $t_{AMB}=40^{\circ}\text{C}$:	3,3A + 0,5A ładowanie akumulatora - patrz wykres 1 1,8A + 2A ładowanie akumulatora - patrz wykres 1
Zakres regulacji napięcia wyjściowego:	24÷28V DC
Napięcie tętnienia:	150mV p-p max.
Prąd ładowania akumulatora:	0,5A lub 2A max. @ 2x17Ah ($\pm 5\%$) – przełączany zworką
Zabezpieczenie przed zwarciami SCP:	elektroniczne, automatyczny powrót
Zabezpieczenie przeciążeniowe OLP	105-150% mocy zasilacza, automatyczny powrót
Zabezpieczenie w obwodzie akumulatora SCP i odwrotna polaryzacja podłączenia	bezpiecznik polimerowy
Zabezpieczenie przepięciowe	warystory
Zabezpieczenie nadnapięciowe OVP:	>32V (przywracane automatycznie)
Zabezpieczenie akumulatora przed nadmiernym rozładowaniem UVP:	$U < 19\text{V} (\pm 5\%)$ – odłączenie zacisku akumulatora
Zabezpieczenie antysabotażowe: - TAMPER wyjście sygnalizujące otwarcie obudowy zasilacza	- microswitch, styki NC (obudowa zamknięta), 0,5A@50V DC (max.)
Wyjścia techniczne: - EPS; wyjście sygnalizujące awarię zasilania AC - PSU; wyjście sygnalizujące brak napięcia DC/awarię zasilacza - LoB wyjście sygnalizujące niski poziom napięcia akumulatora	- typu przekaźnikowego: 1A@ 30VDC/50VAC, czas opóźnienia zadziałania: ok. 10s. - typu OC: 50mA max. stan normalny: poziom L (0V), awaria: poziom hi-Z, opóźnienie 10s. - typu przekaźnikowego: 1A@ 30VDC/50VAC - typu OC, 50mA max. stan normalny: L (0V), awaria: poziom hi-Z - typu przekaźnikowego: 1A@ 30VDC/50VAC, - typu OC, 50mA max. stan normalny ($U_{BAT} > 23\text{V}$): L (0V), awaria ($U_{BAT} < 23\text{V}$): poziom hi-Z Zasilacz nie posiada funkcji wykrywania akumulatora.
Optyczna sygnalizacja pracy:	Tak - diody LED
Warunki pracy:	II klasa środowiskowa, $-10^{\circ}\text{C} \div +40^{\circ}\text{C}$
Obudowa:	Błacha stalowa, DC01 0,7mm kolor RAL 9003
Wymiary:	W=400, H=350, D+D ₁ =92+8 [$\pm 2\text{mm}$] W ₁ =405, H ₁ =355 [$\pm 2\text{mm}$]
Wymiary miejsca na akumulator:	370x170x80mm (WxHxD) max
Waga netto/brutto:	3,7kg / 4,0kg
Zamykanie:	Wkręt walcowy x 2 (z czoła), (możliwość montażu zamka)
Deklaracje, gwarancja	CE, RoHS, 2 lata od daty produkcji
Uwagi:	Obudowa posiada dystans od podłoża montażowego w celu prowadzenia okablowania. Chłodzenie zasilacza: konwekcyjne. Zasilanie: $\Phi 0,63\text{-}2,50$ (AWG 22-10) Wyjścia: $\Phi 0,63\text{-}2,50$ (AWG 22-10) Wyjścia akumulatora BAT: 6,3F-2,5

Zasilacz serii HPSBOC

Zasilacz buforowy, impulsowy 27,6V DC z wyjściami technicznymi.

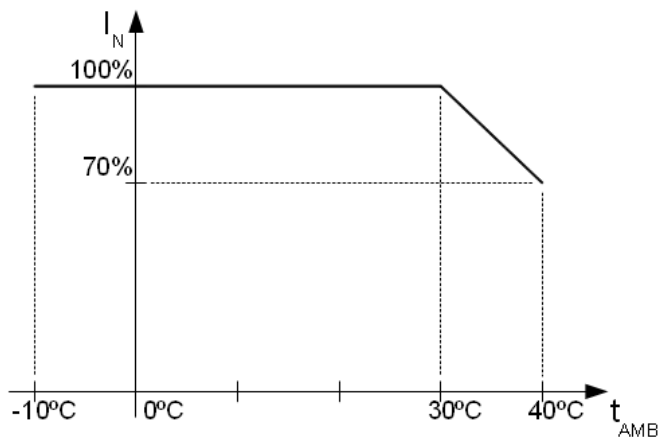

Wykres 1. Dopuszczalny prąd wyjściowy zasilacza w zależności od temperatury otoczenia.

Opcjonalne konfiguracje zasilacza:

Zasilacz buforowy HPSBOC 27,6V/5x1A/2x17Ah.

- HPSBOC5524C + LB8 5x1A (AWZ579 lub AWZ580) + 2x17Ah

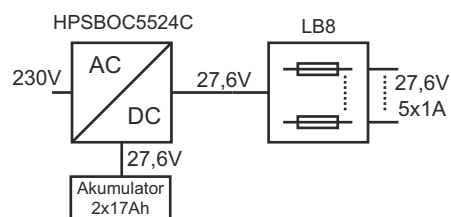

Zasilacz buforowy HPSBOC 27,6V/10x0,5A/2x17Ah.

- HPSBOC5524C + 2xLB8 10x0,5A (AWZ578 lub AWZ580) + 2x17Ah

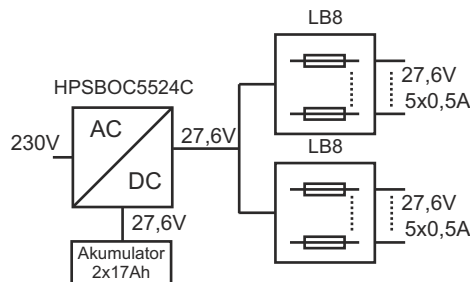

Zasilacz buforowy HPSBOC 27,6V/16x0,3A/2x17Ah.

- HPSBOC5524C + 2xLB8 16x0,3A (AWZ577 lub AWZ580) + 2x17Ah

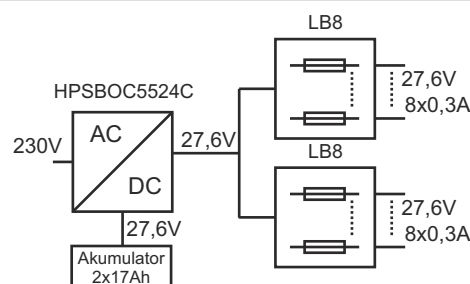

Zasilacz buforowy HPSBOC 27,6V/2x24V/2x2,5A/2x17Ah.

- HPSBOC5524C + 2 x RN25024(27,6V/24V) + 2x17Ah

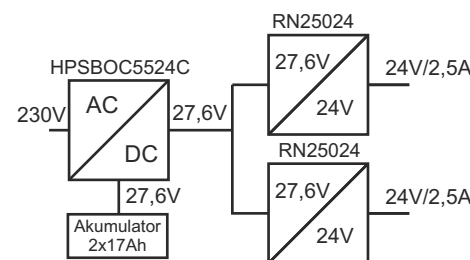

Zasilacz serii HPSBOC

Zasilacz buforowy, impulsowy 27,6V DC z wyjściami technicznymi.



Zasilacz buforowy

HPSBOC 27,6V/2x24V/8x0,5A/2x17Ah.

- HPSBOC5524C + 2x RN25024(27,6V/24V) + 2xLB4
8x0,5A (AWZ574 lub AWZ576) + 2x17Ah

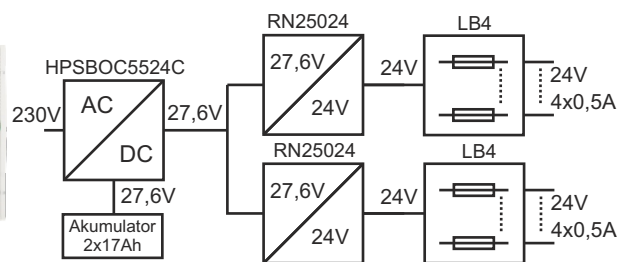

Zasilacz buforowy

HPSBOC 27,6V/2x24V/10x0,5A/2x17Ah.

- HPSBOC5524C + 2 x RN25024(27,6V/24V)
+ 2xLB8 10x0,5A (AWZ578 lub AWZ580) + 2x17Ah

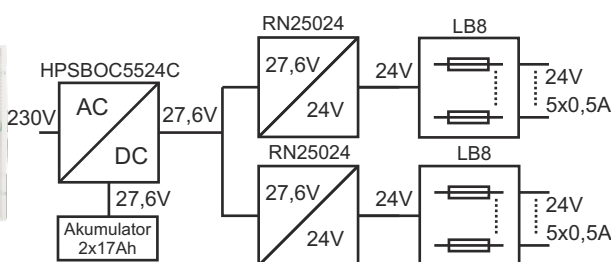

Zasilacz buforowy HPSBOC 27,6V/2x24V/16x0,3A/2x17Ah.

- HPSBOC5524C + 2 x RN25024(27,6V/24V) + 2xLB8
16x0,3A (AWZ577 lub AWZ580) + 2x17Ah

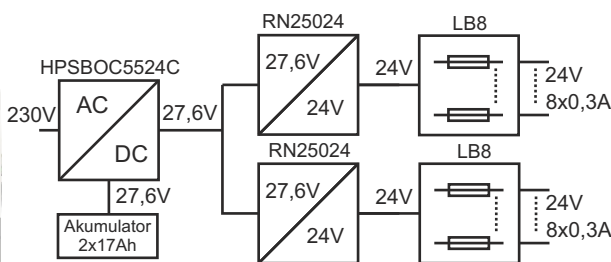

Zasilacz buforowy HPSBOC 27,6V/3x5V±18V/3x2A±1,3A/2x17Ah.

- HPSBOC5524C + 3xDCDC20 (3x5V±18V) + 2x17Ah

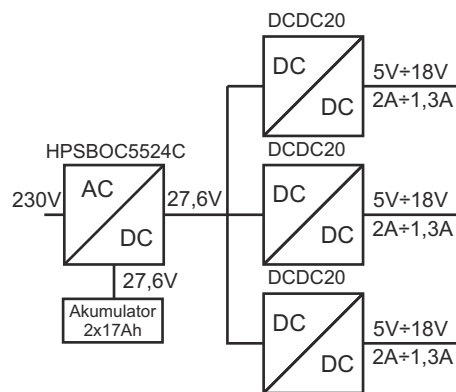

Zasilacz buforowy HPSBOC 27,6V/3x5V±18V/3x2A±1,3A/12x0,5A/2x17Ah.

- HPSBOC5524C + 3xDCDC20 (3x5V±18V) +
3xLB4 12x0,5A (AWZ574 lub AWZ576) + 2x17Ah

